

Extern knappsats

Artikelnummer: 11.110

Knappsatsen olika delar

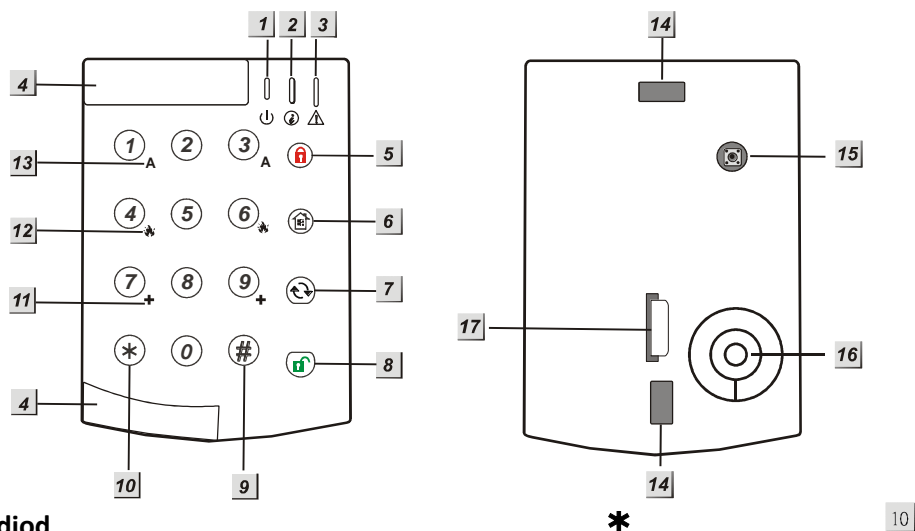

1 Grön lysdiod

2 Röd lysdiod

3 Orange lysdiod, lyser vid felmeddelanden

4 Lucka, täcker monteringskruvar

5  Aktivering av systemet

6  Skalskyddsläge

7  Cirkelpil, används för att gå bakåt

8  Inaktivering av systemet

9 #

11  Sjuksymbol, håll ner 7 och 9 för sjuklarm

12  Brandsymbol, håll ner 4 och 6 för brandlarm

13  Larmsymbol, håll ner 1 och 3 för överfallslarm

14 Monteringshål

15 Intrångsbrytare

16 Högtalare

17 Batteriskydd

LED-lampor (lysdioder)

Grön LED:

- När knappsatsen är i normalläge lyser grön LED.
- När knappsatsen är i testläge blinkar grön LED.
- När knappsatsen är i viloläge är alla LED-lampor släckta. För att aktivera knappsatsen, tryck in valfri knapp.
- Efter att man har slagit in ett godkänt kommando eller om knappsatsen inte har använts på 5 sekunder släcks samtliga LED-lampor och knappsatsen går in i viloläge.

Röd LED:

- Vid felindikering samt aktivering av systemet lyser röd LED.

Orange LED:

- Vid svagt batteri blinkar orange LED.
- Vid svagt batteri och sabotagelarm lyser orange LED.

NOTERA

- Varje nedtryckning bekräftas med en kort ton.
- Vid felaktigt kommando eller systemfel hörs fyra långa toner.

Spänningsförsörjning

- Knappsatsen drivs av ett CR2450 3V 540mAH litiumbatteri. Batteriet har en livslängd på cirka 7 år vid normalt användande.
- Vid svagt batteri skickar knappsatsen varningssignaler till kontrollpanelen. Varningssignalen startar cirka två

månader innan batteriet helt slutar att fungera.

- Orange LED blinkar när knappsatsen har låg batterinivå.

Sabotagelarm

- Knappsatsen är utrustad med ett skydd som larmar vid sabotage.
- Om knappsatsen befinner sig i testläge sabotagebrytaren avstängd.
- Kontrollpanelen kommer indikera om ett sabotagealarm har gått. Orange LED lyser vid sabotage.

Viloläge

- När någon av knappsatsens tangenter aktiveras vaknar den upp ur viloläget. Om ingen ny aktivitet har skett inom fem sekunder återgår den till viloläge.



Testläge

- Man kan sätta knappsatsen i testläge genom att slå en PIN-kod, från fabrik **0000**, följt av *****. En lång ton hörs och grön LED tänds.
- Avsluta testläget genom att trycka på  två gånger. En lång ton hörs och knappsatsen återgår till viloläge.

NOTERA

- ☞ För att kringgå sabotagealarm vid installation, byte av batterier eller byte av plats på knappsats skall testläget användas.
- ☞ Knappsatsen lämnar automatiskt testläget efter 30 minuter om ingen knapp tryckts ner.

Följande kommandon görs i testläge:

- För att skicka en inläringssignal till larmcentralen — tryck ***** därefter **7**
- För snabbval av överfallslarm (ej på UniAlert GSM)— tryck ***** därefter **2**
- För snabbval av brandlarm (ej på UniAlert GSM)— tryck ***** därefter **3**
- För snabbval av sjuklarm (ej på UniAlert GSM) — tryck ***** därefter **4**
- För byte av PIN-kod — tryck ***** därefter **6**
 - I. Slå in din gamla PIN kod och tryck därefter 
 - II. Slå in en ny 4-siffrig PIN kod och tryck därefter **#**
- Avsluta testläge — tryck  två gånger.

NOTERA

- ☞ Knappsatsen ger ifrån sig fyra korta toner vid felaktigt kommando.
- ☞ Om fel PIN-kod slås in fyra gånger ger knappsatsen ifrån sig sex toner samtidigt som alla lysdioderna blinkar fyra gånger.

Registrering av knappsats

NOTERA

- ☞ Knappsatsen har två skilda PIN-koder. Dels den interna programmeringskod som endast används för att sätta knappsatsen i programmeringsläge, och dels den PIN-kod som knappsatsen erhåller efter att den har blivit registrerad i kontrollpanelen. Den senare av dessa två är följaktligen kontrollpanelens PIN-kod och det är denna kod som används vid aktivering och inaktivering av larmsystemet.

Steg 1. Slå in **0000** på din knappsats (fabriksinställd PIN-kod för knappsatsen) och tryck därefter *****. Knappsatsen ger en bekräftelseton och grön LED lyser. Knappsatsen är nu i testläge.

Steg 2. Registrera knappsatsen i kontrollpanelen:

- I. Sätt kontrollpanelen i programmeringsläge.
- II. Se avsnittet för registrering av trådlösa enheter i manualen för din kontrollpanel för att fullborda installationen.
- III. Tryck ned ***** följt av **1** (eller **7**) på knappsatsen.

Steg 3. Registrering av ny PIN-kod:

- I. Sätt knappsatsen i testläge. Tryck ner ***** följt av **6**, en lång ton hörs.
- II. Slå in **0000** (fabriksinställd PIN-kod).



III. Tryck , knappsatsen ger ifrån sig en lång ton.



IV. Slå in din nya 4-siffriga PIN-kod och avsluta med #, knappsatsen ger ifrån sig en lång ton.

Steg 4. Avsluta testläget genom att trycka ner knappen  två gånger.



Montering av knappsats

- I. Ta bort luckorna som sitter på knappsatsens framsida.
- II. Använd de två hålen för att markera var knappsatsen skall sitta.
- III. Använd de medföljande skruvarna och pluggarna.
- IV. Skruva fast knappsatsen.
- V. Sätt tillbaka luckorna på knappsatsen.

Knappsatsens användarkommandon

- **Aktivering av systemet:** slå in en PIN-kod följt av . Knappsatsen ger ifrån sig en lång ton, röd och orange LED lyser.
- **Skalskyddsläge (ej på UniAlert GSM):** slå in en PIN-kod följt av . Knappsatsen ger ifrån sig 3 toner, orange LED lyser och röd LED blinkar fem gånger.
- **Inaktivering av systemet:** slå in en PIN-kod följt av . Knappsatsen ger ifrån sig tre toner, orange och grön LED lyser.
- **Testläge:** slå in en PIN-kod och tryck * . Knappsatsen ger ifrån sig en lång ton och grön LED lyser.
- **Överfallslarm (ej på UniAlert GSM):** tryck samtidigt ner knapparna **1+3** samtidigt. Knappsatsen ger ifrån sig en lång ton och orange LED lyser.
- **Brandlarm (ej på UniAlert GSM):** tryck ner knapparna **4+6** samtidigt. Knappsatsen ger ifrån sig en lång ton och orange LED lyser.
- **Sjuklarm (ej på UniAlert GSM):** tryck ner knapparna **7+9** samtidigt. Knappsatsen ger ifrån sig en lång ton och orange LED lyser.
- När felaktigt kommando anges ger knappsatsen ifrån sig fyra korta toner.

Larma på utan PIN- kod

- **Aktivering av systemet:** tryck ned  knappen. Knappsatsen bekräftar med en lång ton, röd och orange LED lyser.
- **Skalskyddsläge:** tryck ned  knappen. Knappsatsen bekräftar med tre toner, orange LED lyser och röd LED blinkar fem gånger.
- **Inaktivera systemet:** slå in en PIN-kod och tryck . Knappsatsen ger ifrån sig 2 toner, orange och grön LED lyser.
- När ett felaktigt kommando anges ger knappsatsen ifrån sig fyra korta toner.

Byte av batteri

- I. Sätt knappsatsen i testläge.
- II. Öppna de två luckorna på knappsatsens framsida och lossa skruvarna.
- III. Skruva loss de två skruvarna på knappsatsens baksida.
- IV. Avlägsna det gamla batteriet och vänta i fem minuter.
- V. Sätt i det nya batteriet med den omärkta och negativa sidan neråt.
- VI. Skruva fast knappsatsens baksida.
- VII. Skruva fast knappsatsen på väggen och stäng luckorna.

Återställning av knappsats

1. Ta bort batteriet och frigör sabotagebrytaren.
2. Tryck in knapp 3 samtidigt som du sätter tillbaka batteriet
3. Fortsätt att tryck in knapp 3 till du hör tre korta toner. Detta bekräftar att knappsatsen är återställd.

4. Släpp knapp 3.

NOTERA

- ☞ Efter återställning av knappsatsen återgår den till grundinställningarna. Detta betyder att PIN-koden är **0000**. Man måste även registrera knappsatsen på nytt.

Teknisk data

Batteri: CR2450 3V 540mAH Litium

Beräknad livslängd: Cirka sju år vid normalt användande

Operativ distans: Mellan 15 och 20 meter genom väggar och tak

Frekvens: 868 MHz

Dimensioner: 105mm(L)x74mm(B)x20mm(H)

DECLARATION OF CONFORMITY

Hereby Electia AB declares that the Remote keypad is in compliance with the essential requirements and other relevant provisions of Directive 1999/5/EC and RoHS 2002/95/EG.

Härmed intygar Electia AB att Extern knappsats står i överensstämmelse med de väsentliga egenskapskrav och övriga relevanta bestämmelser som framgår av direktiv 1999/5/EG och RoHS 2002/95/EG.

CE 0678



At the end of its life, those products should NOT be disposed of in household rubbish. Seek the advice of your local authority on correct, environmentally friendly disposal.

Batteries

Do not dispose of used batteries in the household rubbish! They should be deposited at a collection point for used batteries.

Electia AB
Fältspatsgatan 3
421 30 Västra Frölunda
Sweden

www.electia.se